

Montagevejledning, Ikadan Panna Bane

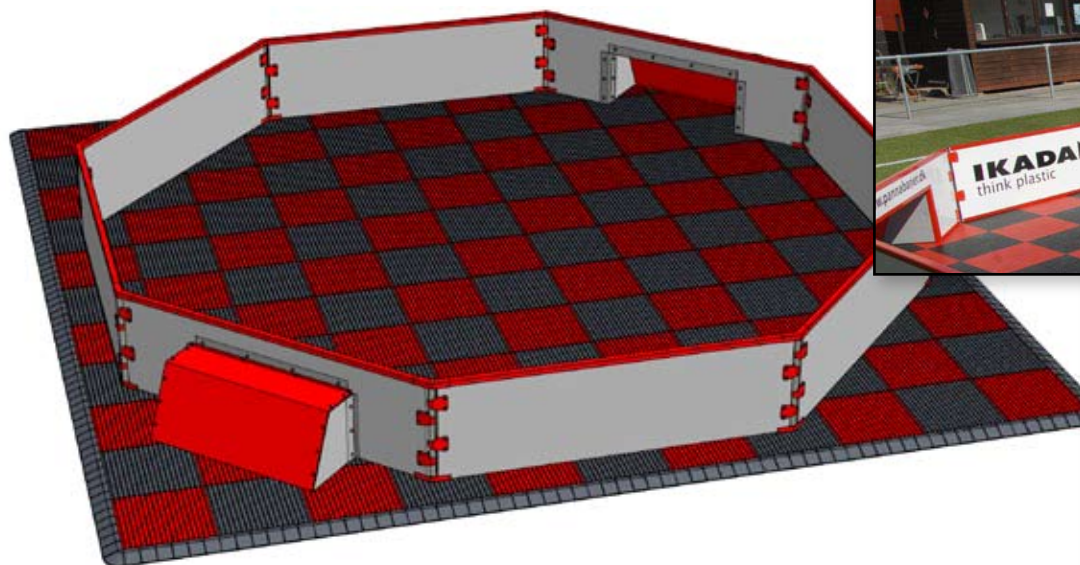

Indholdsfortegnelse:

Installationsunderlag



Side 2

IkaFloor gulvet



Side 3-7

Bander



Side 8-9

Installationsunderlag:



Installeres Panna banen på en eksisterende græsplæne, jord eller mark fjernes den øverste muld og der planeres med sand. Mellem sand og IkaFloor gulvfliserne udlægges en fiberdug.

Hvis terrænet er plant (f.eks. en fodboldbane) kan man ved en midlertidig installation placere Panna banen direkte på græsplænen. (Evt. med fiberdug imellem).

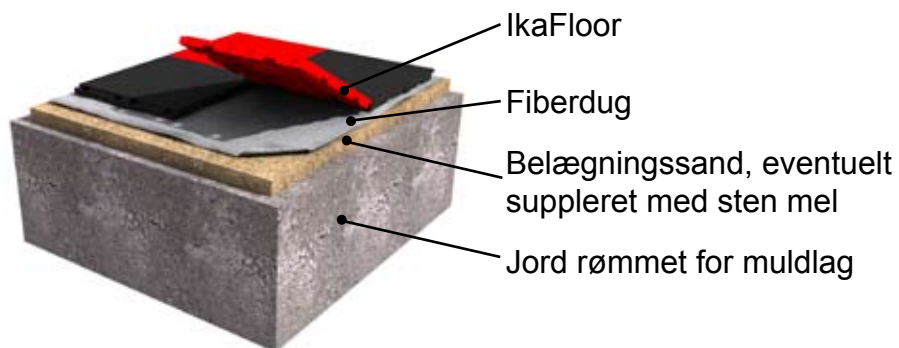

Panna bane, med fiberdug, kan problemfrit placeres direkte på et plant flise- eller asfalt areal.

Banens areal med gulv er 5,5 x 5,5 m, svarende til 30,25 m². Det anbefales, at der er et frigjort areal på ca. 60 m² i forbindelse med opstilling af Panna banen.

IkaFloor gulvet:



Kanter monteret på denne side af IkaFloor flisen monteres med M6x45mm skruer og M6 møtrikker. (Eksempler er her markeret med røde ringe).

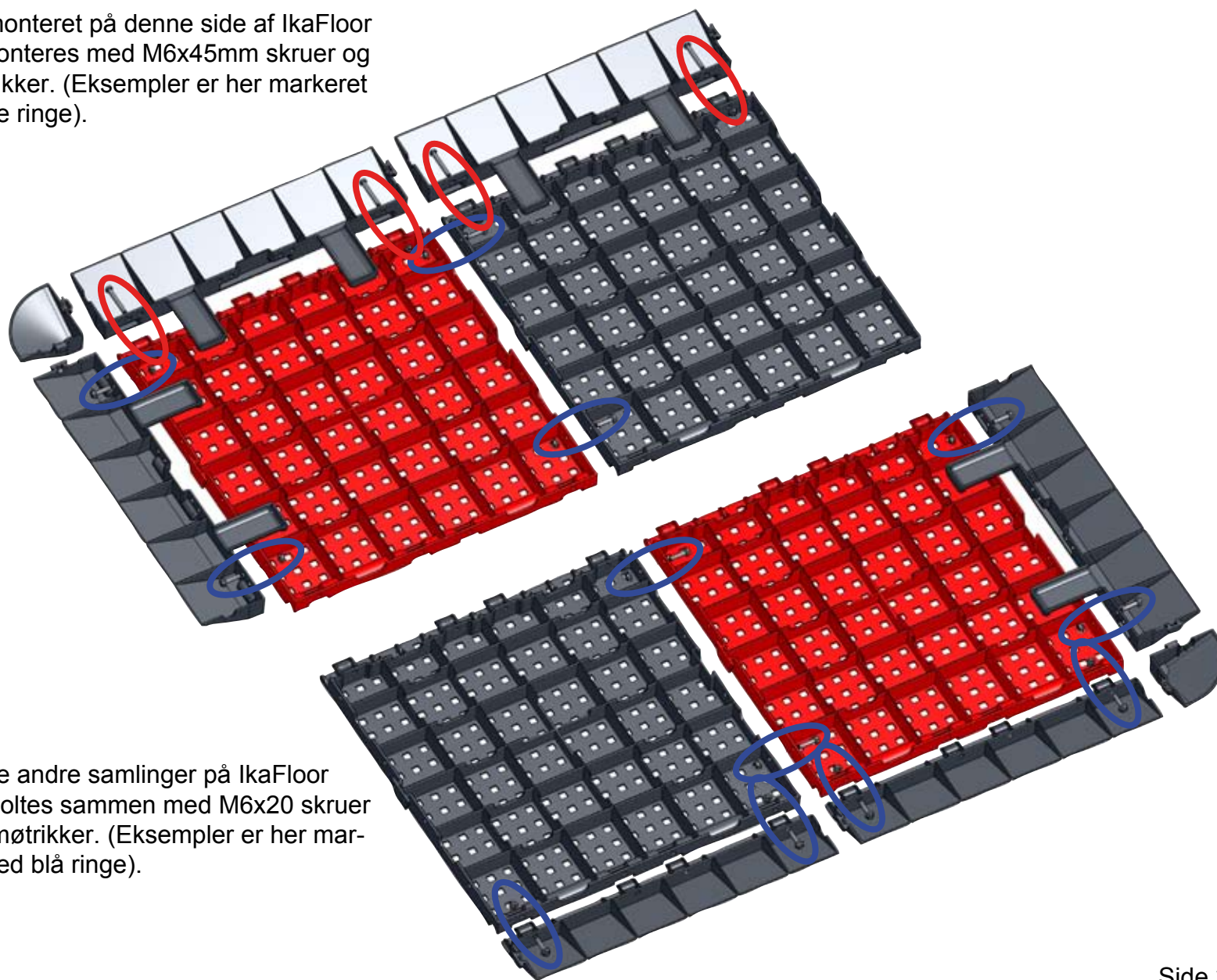

Samtlige andre samlinger på IkaFloor gulvet boltes sammen med M6x20 skruer og M6 møtrikker. (Eksempler er her markeret med blå ringe).

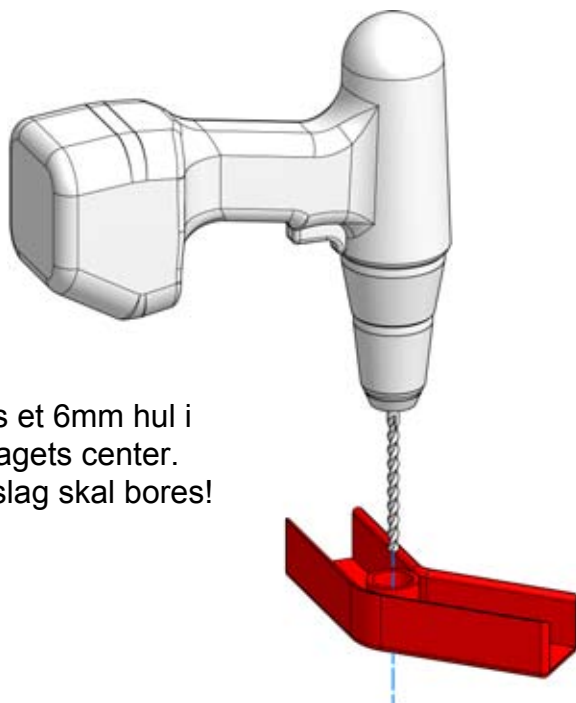

Der bores et 6mm hul i
plastbeslagets center.
I alt 8 beslag skal bores!

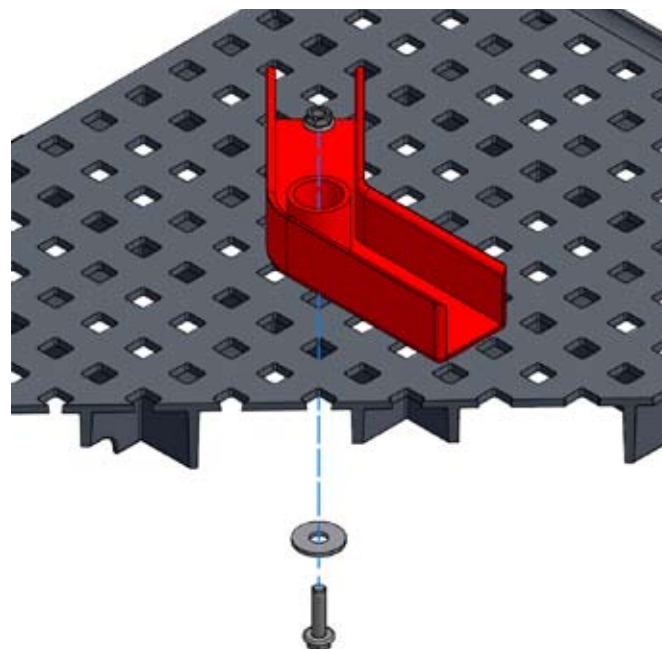

Monter plastbeslaget på IkaFloor flisen gennem et eksisterende hul i flisen. Placér skruen og spændskiven på undersiden af gulvet.

På de følgende sider vises hvor og på hvilke moduler plastbeslaget skal monteres.



Benyt en M6x20 skrue, en M6 møtrik og en spændskive til at spænde plastbeslaget på plads.

Ved montage af plastbeslaget er det vigtigt ikke at spænde beslaget for fast til gulvet – beslaget skal kunne bevæges en smule.

IkaFloor gulvet til Ikadan Panna banen opbygges af moduler, der boltes sammen.
Modulerne vises her nedefra. Detaljerne der viser montage af plastbeslag ses fra oven.

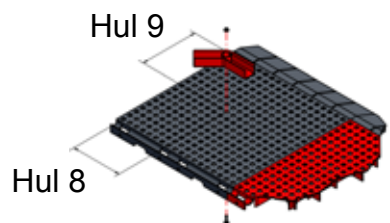
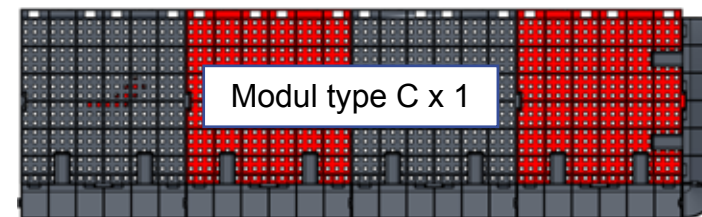
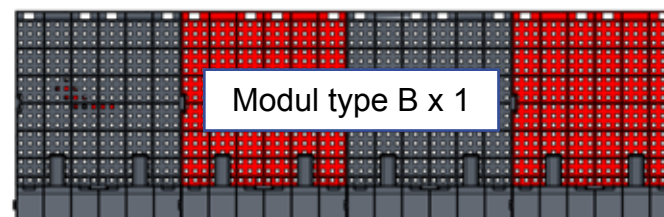
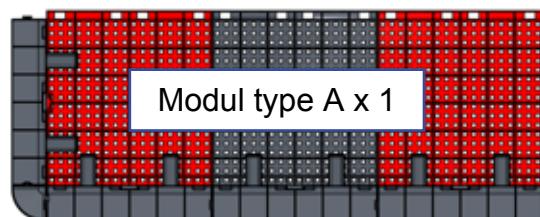

Plast beslaget monteres på type B som vist på side 4.

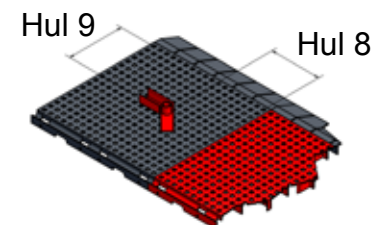

Plast beslaget monteres på type C som vist på side 4.

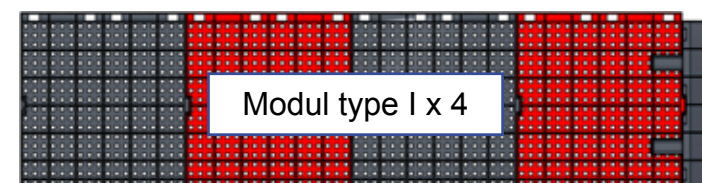
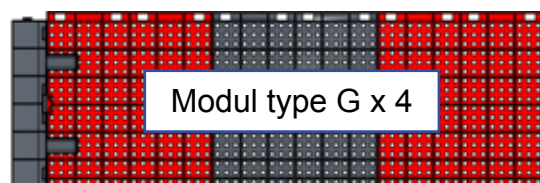
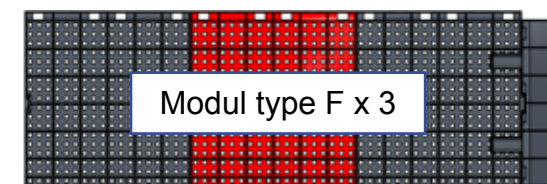
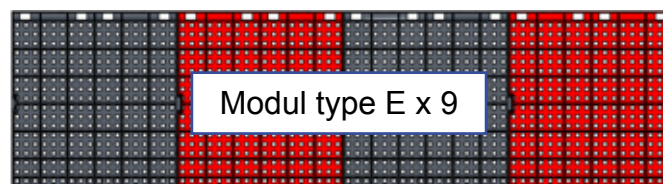
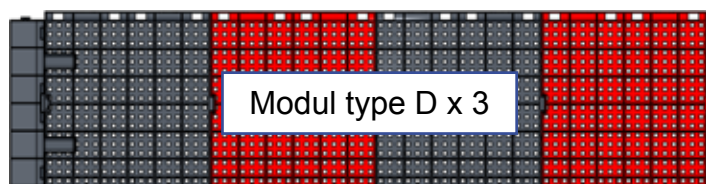

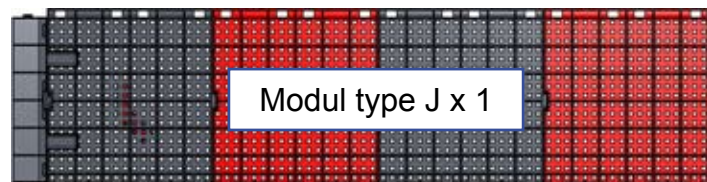

Modul type J x 1

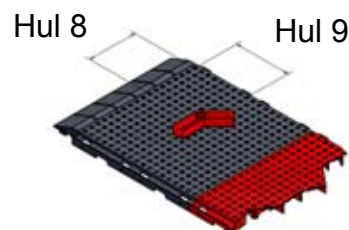

Plast beslaget monteres på type J som vist på side 4.

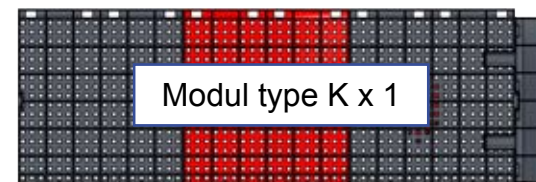

Modul type K x 1

Plast beslaget monteres på type K som vist på side 4.

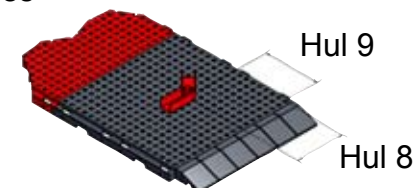

Modul type L x 1

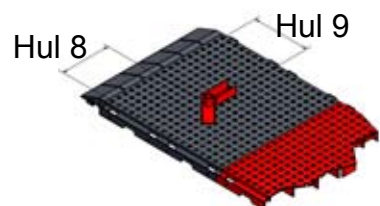

Plast beslaget monteres på type L som vist på side 4.

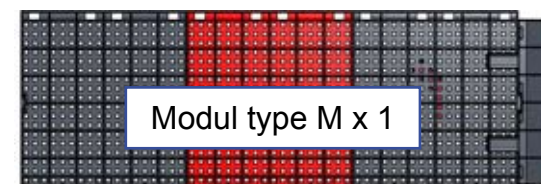

Modul type M x 1

Plast beslaget monteres på type M som vist på side 4.

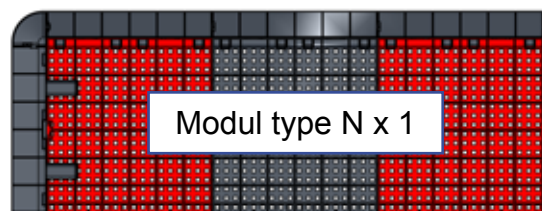
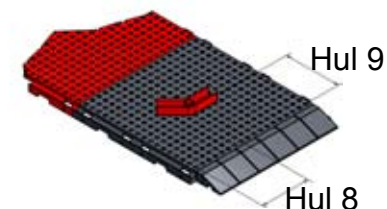

Modul type N x 1

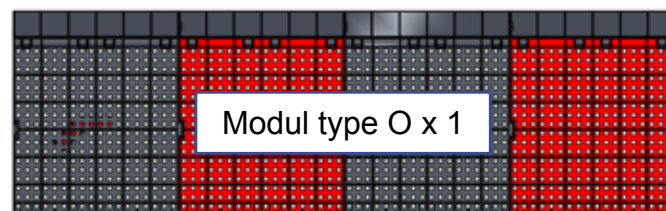

Modul type O x 1

Plast beslaget monteres på type O som vist på side 4.

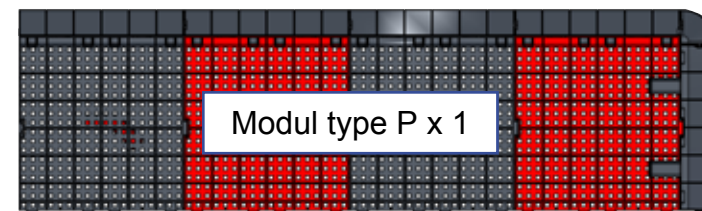
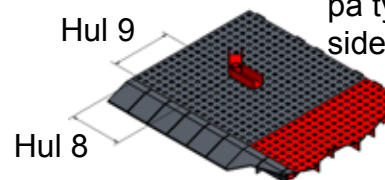

Modul type P x 1

Plast beslaget monteres på type P som vist på side 4.

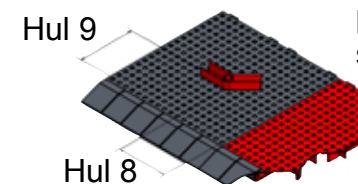

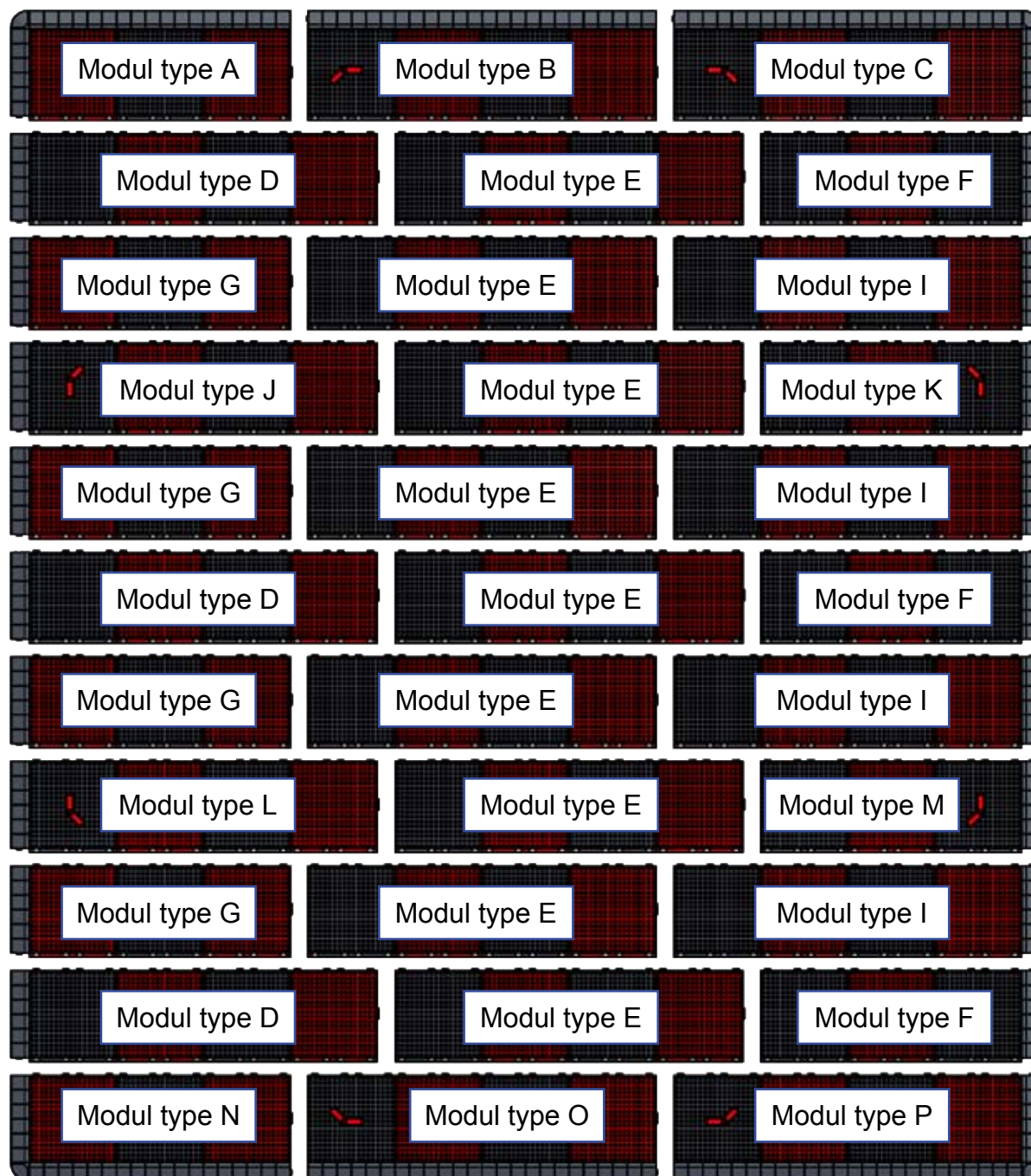

IkaFloor modulerne lægges i forbandt som vist ved siden af. Modulerne er her set fra oven. Start med modul A i det øvre venstre hjørne.

Modulerne samles indbyrdes uden skrue- / bolt forbindelser.

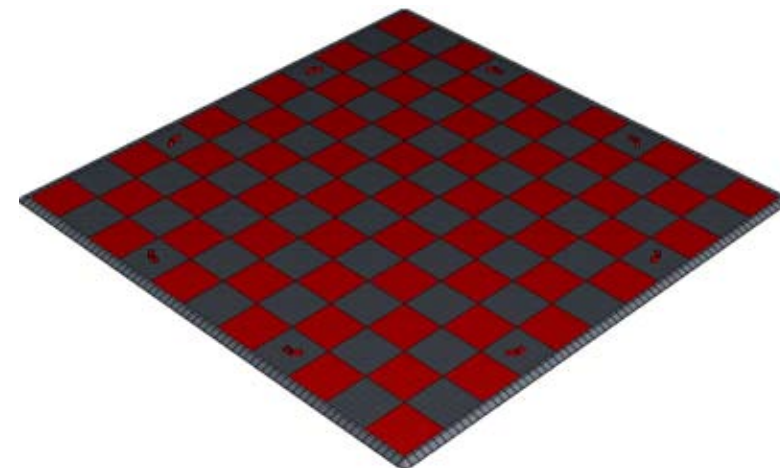

Bander:

Monter hængsler og u-profiler på panelerne med formonterede mål som vist.

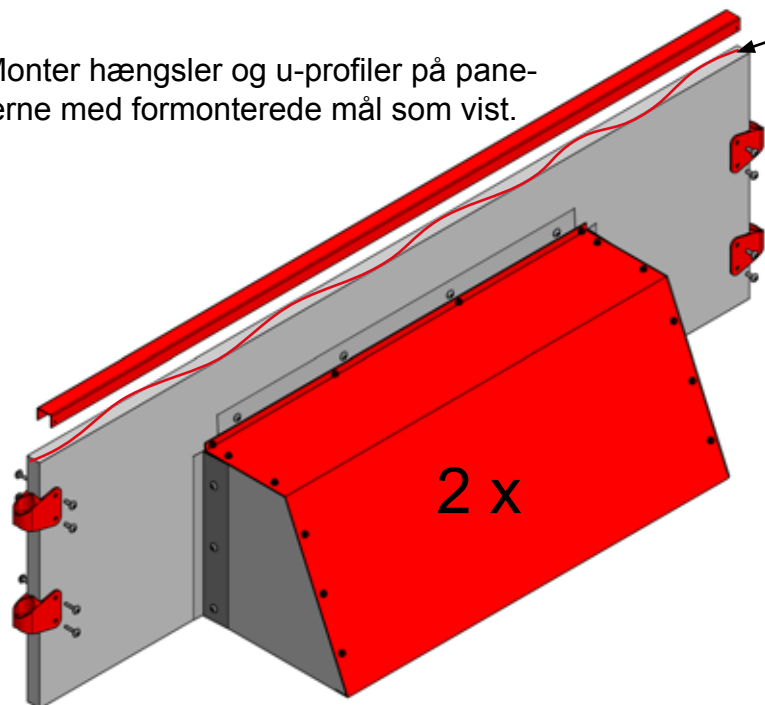

Påfør det medfølgende lim på panelerne og monter u-profilerne. Benyt en limpistol til påføring af limen.

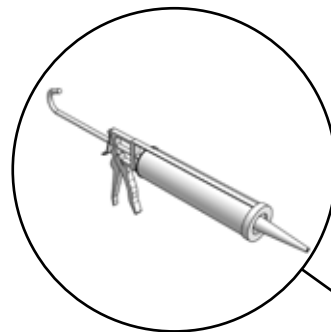

Monter hængsler og u-profiler på panelerne som vist.

Ikadans Panna bane kræver ingen eller kun begrænset vedligeholdelse. Ikadans MultiFlex bänder, der anvendes til Panna banen, er lavet af PP, og er meget modstandsdygtig over for kemikalier, vandige opløsninger af salte, syrer og baser (uorganiske) samt alkohol og enkelte olier tåles, samt vask med vand på 100°C.

Det betyder, at maling, graffiti o.lign. som udgangspunkt vil kunne fjernes med anerkendte rengøringsmidler hertil.

Behovet for efterspænding af skruer bør tjekkes ved årlig inspektion.

Alle hængslerne monteres med rørmøtrikker og maskinskruer.



1:
Placer målpanelet i et hjørne.
Styr det på plads i plastbesla-
gene.

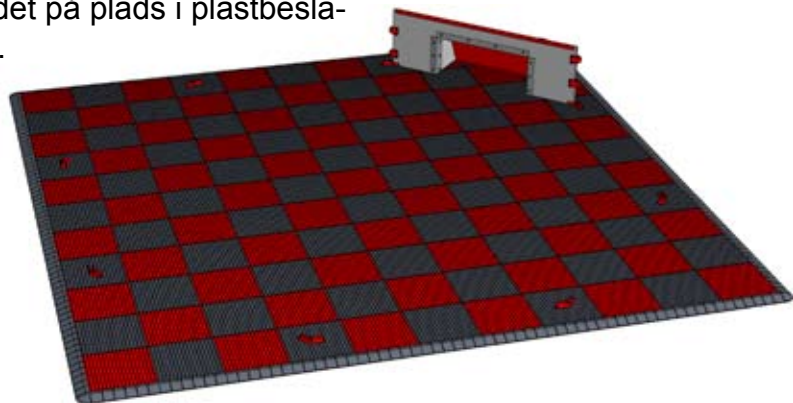

2:
Placer det næste panel på
langsiden. Styr det på plads i
plastbeslagene.

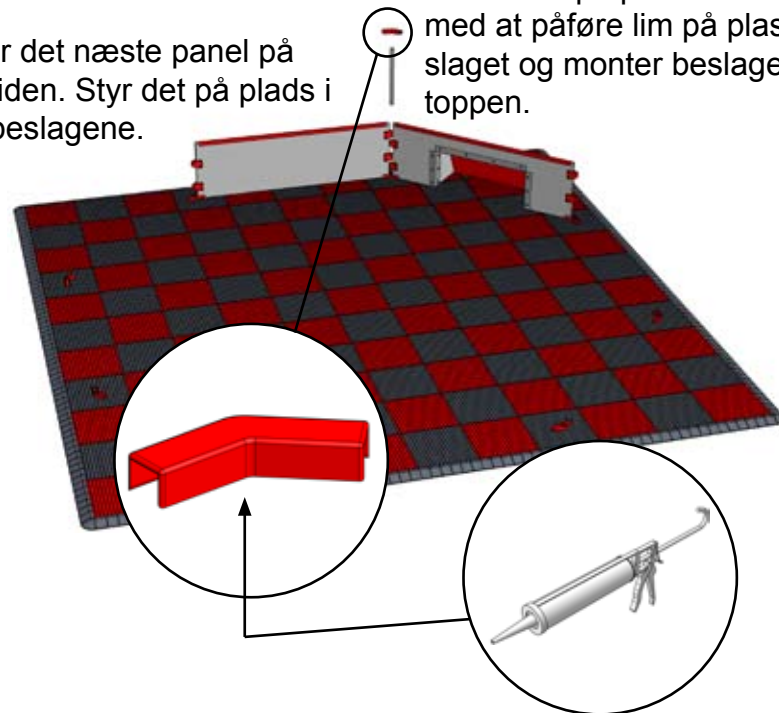

3:
Pres røret på plads. Afslut
med at påføre lim på plastbe-
slaget og monter beslaget på
toppen.

4:
Gentag det beskrevne for de næste paneler.

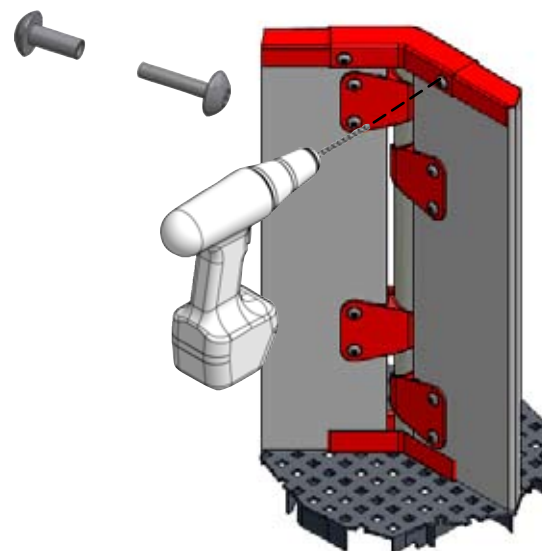
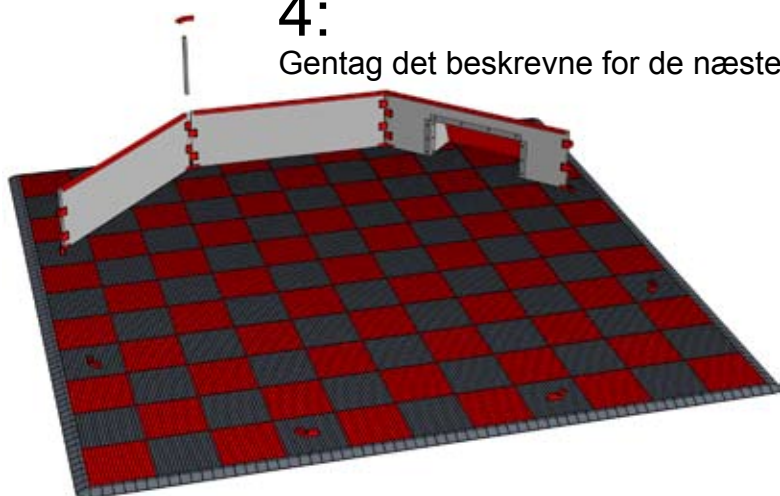

Der kan, som en van-
dalsikring, bores huller
og monteres skruer og
rør-møtrikker.

5:

Tillykke! Panna Banen er komplet monteret.

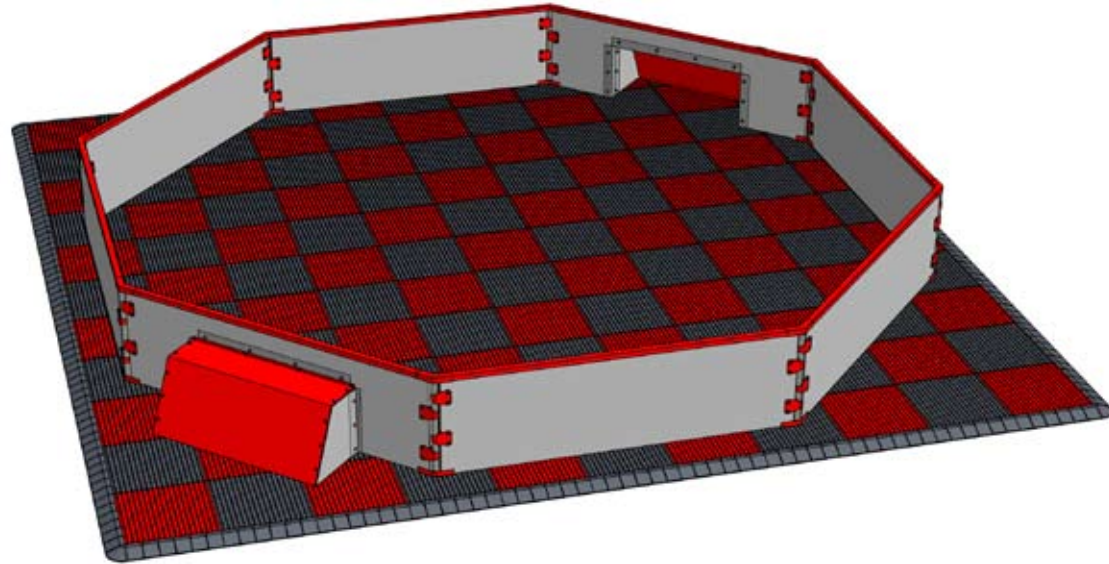

Vigtige oplysninger til køberen af Panna banen:

I forbindelse med opstilling af Panna banen skal der i umiddelbar nærhed af Panna banen foretages en tydelig skiltning med følgende indhold:

- Dette udstyr er ikke beregnet til børn under 36 måneder.
- Man må ikke klatre på bandekanterne eller målet.
- Sikkerhedsafstanden rundt om banen er 1,5 m.
- Spillerne bør ikke bære ringe, armbånd, halskæder og lign. under spillet.
- Navn og telefonnummer på den administrator / vedligeholdelse kontakt.
- Nummer at ringe til i tilfælde af uheld.

God Fornøjelse med Deres nye Panna bane!

IKADAN
sport systems